

XR.742

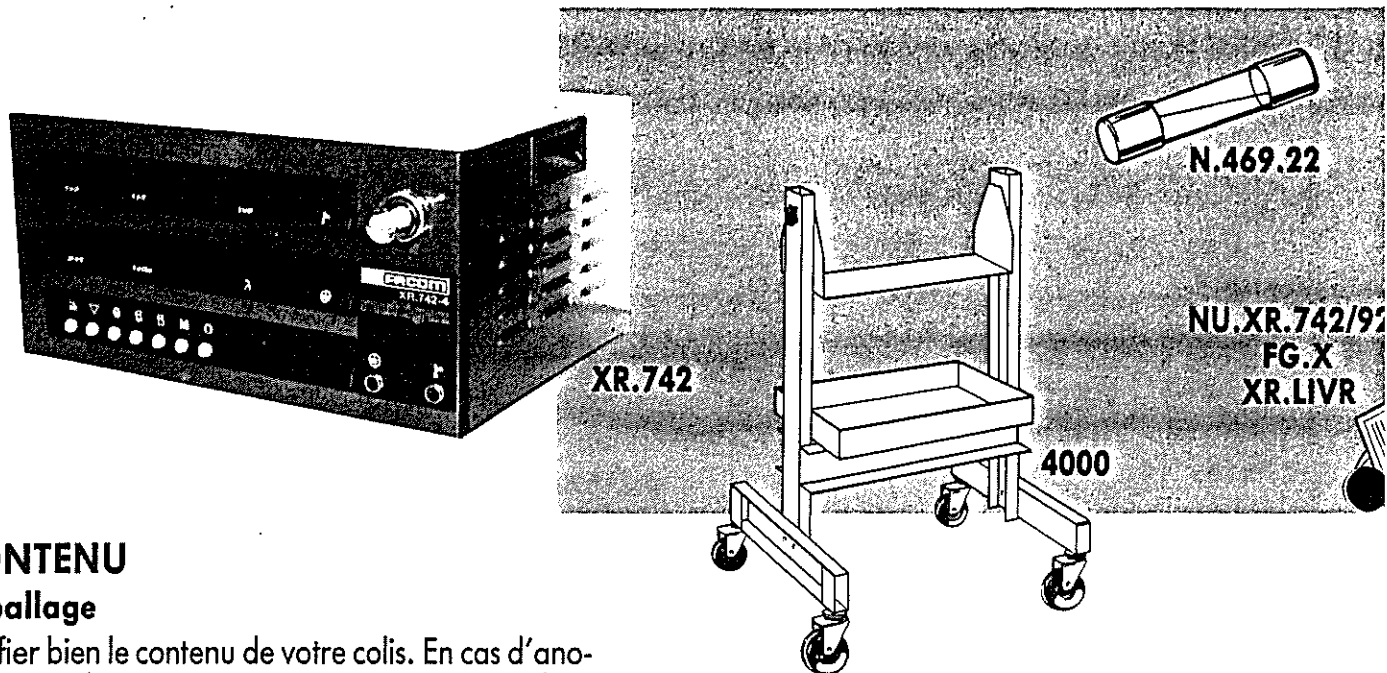

NOTICE D'UTILISATION
NU.XR.742/92A



CONTENU

Déballage

Vérifier bien le contenu de votre colis. En cas d'anomalie sur le contenu, prévenir votre revendeur avant la mise en service.

	XR.742.3	XR.742.4	XR.742.3P	XR.742.4P	XR.742.3P400	XR.742.4P400
Analyseur 3 gaz (CO - CO ₂ - HC)	1		1		1	
Analyseur 4 gaz (CO - CO ₂ HC - O ₂)		1		1		1
UB.21			1	1	1	1
N.500.01	1	1	1	1	1	1
XN.043		1		1		1
XN.067A	1	1	1	1	1	1
XN.068 (5 μ) (J5)	1	1	1	1	1	1
XN.069 (25 μ)	1	1	1	1	1	1
XN.071 (O ₂)		1		1		1
XN.073 (T°)		1		1		1
NU.XR.742/ 92A	1	1	1	1	1	1
Fiche de garantie FG.X	1	1	1	1	1	1
Housse	1	1	1	1	1	1
4000 support					1	1
Fusible TD 1 A Réf. N.469.22	2	2	2	2	2	2
XR.LIVR	1	1	1	1	1	1

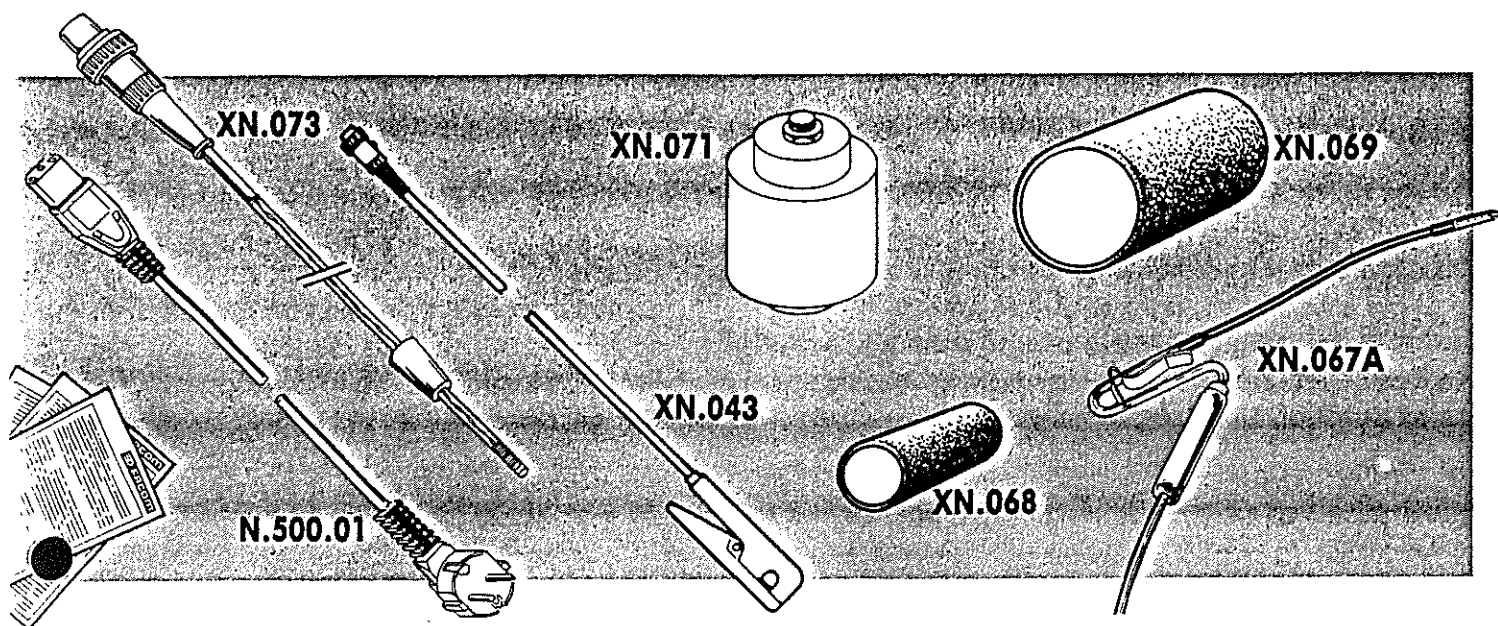

INSTALLATION ET MISE EN SERVICE



Attention :

Les gaz d'échappement des véhicules sont très toxiques. Votre local doit être bien aéré.

Fonctionnement :

Le microprocesseur embarqué dans l'analyseur de gaz évite toutes les corvées autrefois nécessaires de mise à zéro et de calibration. Tout est ici automatique.

Brancher l'appareil, celui-ci reste 15 minutes en préchauffage et décompte le temps. A la fin des 15 minutes l'appareil se teste et se calibre tout seul puis est prêt à l'emploi.



Il indique 0.0 pour tous les gaz sauf l'oxygène (4 gaz) et l'afficheur du CO corrigé clignote montrant que la pompe d'aspiration est arrêtée.

Mettre la sonde de prélèvement des gaz dans le pot d'échappement du véhicule chaud, éventuellement placer la pince compte-tours (4 gaz) sur un des fils de bougies et la sonde de température dans le puits de jauge à huile (4 gaz) et mettre les pompes en marche, l'analyse commence automatiquement et l'appareil indique :

En version 3 gaz :

- 1 - Le titre volumique en % de **gaz carbonique** CO₂ de 0 % à 20 %.
- 2 - Le titre volumique en % d'**oxyde de carbone** CO de 0 % à 10 %.
- 3 - Le titre volumique en p.p.m.* d'**hydrocarbures** HC de 0 à 2 000 p.p.m.*.
- 4 - Le titre volumique en % de CO corrigé.

En complément pour les versions 4 gaz :

- 5 - Le titre volumique en % d'**oxygène** O₂ de 0 % à 25 %.
- 6 - Le régime moteur en **tours/minute**  de 0 à 9 990 tr/mn (si la pince compte-tours est en place).
- 7 - La **température** (si la sonde de température est en place) de - 20°C à + 235°C .
- 8 - Le facteur de richesse "**lambda**" nécessaire à un réglage fin du moteur.

* p.p.m. : parties par million.
 1 p.p.m. = 1/1 000 000*
 0,01 % = 100 p.p.m.

Enlevez la sonde et les afficheurs retomberont à zéro pour les CO/CO₂/HC et à 20,9 % de O₂ (4 gaz) correspondant à l'air ambiant.

Toutes les 20 minutes l'appareil se recalibre ; ceci vous garantit en permanence un appareil exact prêt à l'emploi.

La mesure est prioritaire sur la calibration, vous ne serez donc jamais gêné par celle-ci.

Touches du clavier

 - **Touche HC** : cette touche permet de sélectionner le genre de carburant : **ESP** (essence sans plomb), **ESS** (essence super), **GPL** (gaz de pétrole liquéfié), ainsi que le propane **Prop.**

 - **Touche "Calibration volontaire"** : l'appareil fait une calibration toutes les 20 minutes mais vous pourrez en faire une autre à tout moment par l'appui sur cette touche.

 - **Touche "2/4"** (option 4 gaz) : cette touche permet d'obtenir un régime moteur correct avec des moteurs à allumage simultané (2 CV, Visa) position 2, comme avec des moteurs avec allumage distribué position 4.

 - **Touche "Avance papier"** (option imprimante) : cette touche fait avancer le papier de l'imprimante pour un meilleur cadrage avant découpe ou après la mise en place d'un rouleau neuf.

 - **Touche "Impression"** (option imprimante) : cette touche permet l'impression des résultats pendant laquelle un message **IMP** apparaît sur l'écran de façade.

 - **Touche "Mémoire"** : cette touche a pour effets :

- de bloquer l'affichage au moment désiré
- d'arrêter la pompe

- de libérer l'affichage au deuxième appui
- d'afficher le message **MEMO**

Cette touche est désactivée par la fin de l'impression.

 - **Touche "Commande pompes"** : c'est le bouton d'arrêt-marche des pompes. La mise en marche des pompes désactive la touche "Mémoire" et fige l'affichage "CO corrigé".

Calibration automatique

Celle-ci se produit toutes les 20 minutes. L'appareil aspire de l'air ambiant et fait les zéros des gaz pendant 1 minute sur l'appareil 3 gaz et en 2 minutes sur le 4 gaz ; dans les deux cas il décompte 1 ou 2 minutes et le message **CAL** est affiché sur l'écran.

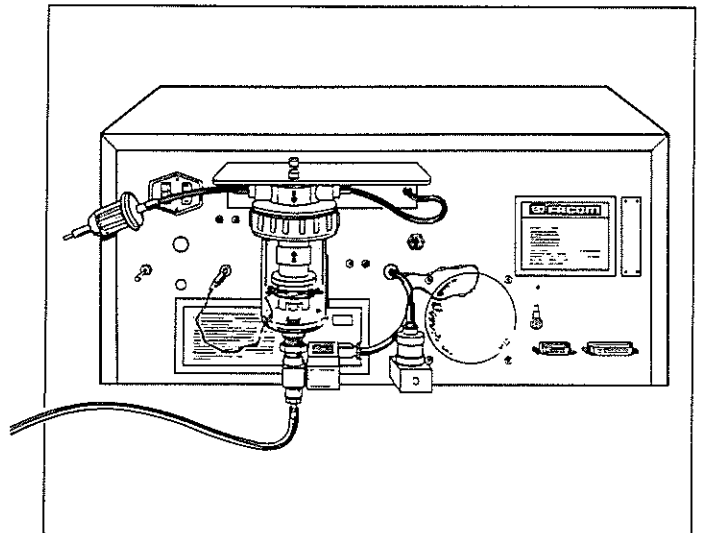

Sonde à oxygène

Cette sonde est une pile électrochimique. Comme telle elle est périssable particulièrement quand elle est soumise à des gaz acides comme le gaz carbonique (CO₂). Ainsi elle n'est pas montée sur l'appareil mais soigneusement conservée dans un emballage étanche. A la sortie de cet emballage la durée technique de la sonde est de 18 mois.

- Pour monter la sonde à O₂ procéder comme suit :
- Enlever la sonde à oxygène de l'emballage.
 - Visser la sonde à oxygène sur l'embout de la partie arrière de l'appareil, serrer modérément à la main.
 - Brancher le connecteur "jack" sur le connecteur femelle de la sonde à oxygène (le fil de cette prise est marron-blanc torsadé).

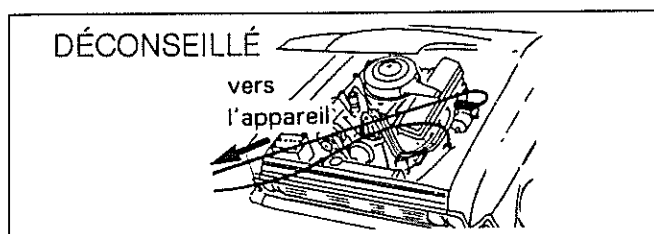
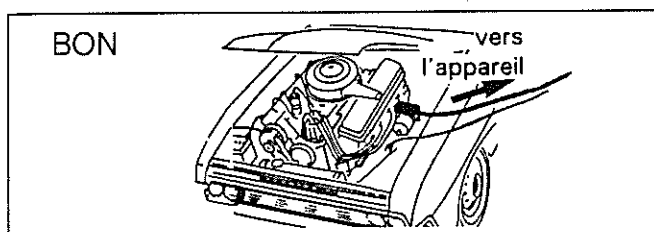

ATTENTION : Les allumages à haute énergie peuvent créer des parasites importants et perturber la mesure compte-tours. Pour éviter ce phénomène diriger les cordons vers l'extérieur sans passer sur le moteur.

ENTRETIEN

L'entretien de votre analyseur est une condition primordiale à son bon fonctionnement.

IMPORTANT

- **Ne jamais nettoyer les filtres à l'air comprimé** dans l'espoir de les réutiliser. **Cela détruit leurs fibres et met en danger le système pneumatique de l'appareil.**
- **Ne jamais envoyer d'air comprimé à l'intérieur de votre analyseur de gaz** sous peine de

destruction de la cellule de mesure. (Réparation hors garantie).

- **Ne pas faire fonctionner la pompe les filtres démontés.**
- **Ne pas hésiter à changer les filtres.**
- **Nettoyer la sonde de prélèvement** des gaz et les **cuves transparentes.**
- **Ne pas utiliser l'appareil sur les moteurs 2 temps type cyclomoteur.**

Nettoyage de la sonde de prélèvement des gaz

Dès qu'un bruit d'eau (gargouillis) se fait entendre il est bon de nettoyer :

La sonde de prélèvement de gaz

- la démonter du tuyau caoutchouc
- déboucher les trous
- la souffler à l'air comprimé

Le tube caoutchouc

Le démonter complètement côté sonde et côté analyseur, le souffler à l'air comprimé pour évacuer suies, eau, condensat, etc.

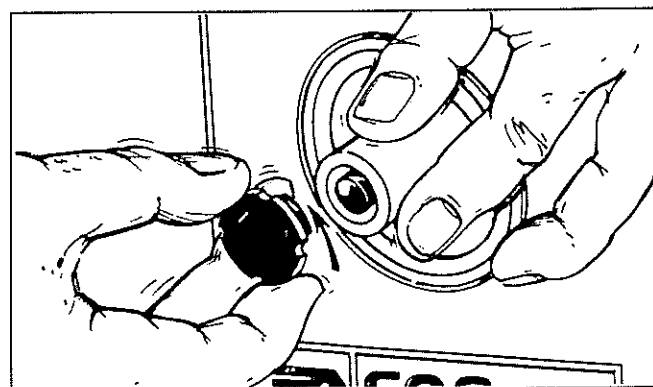

Nettoyage des filtres

Filtre monobloc d'entrée 50 µ. Celui-ci se change entièrement de la même manière qu'un filtre à essence sur une automobile.

Filtre de façade 5 μ . Démonter en dévissant la cuve, dévisser le filtre de façade tubulaire. Le remplacer et revisser la cuve modérément à la main.

Filtre décanteur de cuve

- Débrancher le fil du décanteur d'humidité.
- Dévisser la bague supérieure.
- Enlever la cuve en prenant soin de ne pas perdre le joint torique.
- Enlever le filtre décanteur de cuve 25 μ en dévissant son support.
- Procéder en ordre inverse pour la repose.

Nettoyage des cuves

L'aspect cristal des cuves peut se ternir à la longue. Ils retrouveront leur transparence en les nettoyant avec un chiffon doux légèrement imbibé d'eau savonneuse.

Proscrire tout solvant organique :

- essence / alcool
- trichloréthylène
- tétrachlorure de carbone, etc.

Ceci est également valable pour la façade de l'appareil et la partie écran de l'affichage.

Err : sur les affichages gaz CO/CO₂/HC indique un problème électrique sur la cellule infrarouge ; avertir le SAV (voir en dernière page de couverture). La mesure est encore possible mais non certifiée, l'impression est interdite.

Fill : ce message indique une obturation dans le circuit air, soit :
 - des filtres encrassés
 - une sonde obturée ou pincée
 En tous cas un nettoyage s'impose.

EAU : - apparaît si de l'eau de condensation dépasse dans la cuve le niveau autorisé
 - apparaît également si le cordon détecteur d'humidité n'est pas branché ou s'il est coupé.
 Les messages **Fill** et **EAU** interdisent le fonctionnement de la pompe.

BBBB : La cellule infrarouge a besoin d'un entretien imminent, contacter le SAV.

MEMO : ce message indique que l'appareil est en "mémorisation" touche **M**

IMP : l'appareil est en cours d'impression.

P-OP : l'appareil mesure un titre volumique en p.p.m. de propane.

CAL : l'appareil se calibre tout seul, ne pas intervenir.

Messages d'entretien et indications générales

Err : sur l'affichage "Oxygène" O₂ (4 gaz) indique que la sonde à oxygène est usée et qu'il faut la remplacer.

Des fusibles secteur de rechange 1 A TD (référence N.469.22) sont fournis avec l'appareil. Des filtres de rechange sont disposés à l'arrière de l'appareil.

EN-TETE PERSONNALISEE

T - Préparer votre texte dans une grille de 4 lignes (L01 à L04) et 22 colonnes (C01 à C22).

	C 01	02	03	04	05	06	07	08	09	10	11	12	13	14	15	16	17	18	19	20	21	22	
L 01																							
L 02																							
L 03																							
L 04																							

← [case de validation, ne rien écrire.

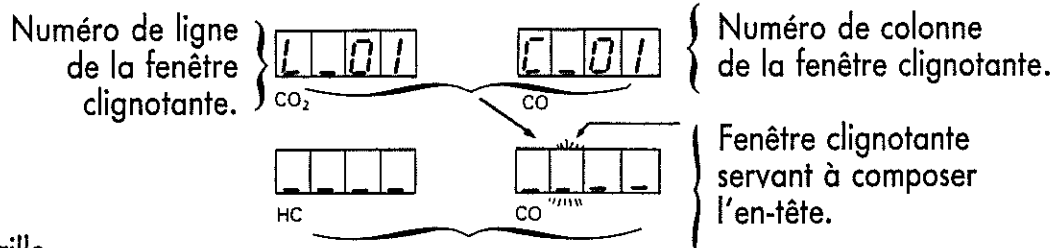

2 - Mettre sous tension à l'aide de l'interrupteur tout en tenant la touche  enfoncée. Il apparaît : 742 N° version en-tête.

3 - Puis affichage de





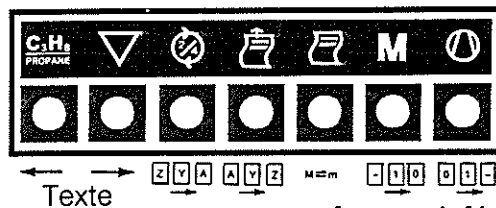

Affichage de 8 cases de la grille.

4 - Clavier

Avec les touches  et , faites défiler les cases de la grille.





Avec les touches     sélectionner le caractère que vous voulez inscrire dans la case sélectionnée.

5 - Composer votre en-tête caractère par caractère en faisant défiler la grille devant la fenêtre clignotante. Une fois le texte composé, aller à la case L04-C22 et composer le "0" (zéro), puis appuyer sur la touche 

6 - S'affiche "En-tête mémo". L'en-tête s'imprime. C'est fini, votre en-tête est en mémoire.

Pour modifier l'en-tête partiellement ou complètement, commencer la procédure en 1.

Touches   imprimante a b c d e f g h i j k l m n o p q r s t u v w x y z } minuscules
A B C D E F G H I J K L M N O P Q R S T U V W X Y Z } MAJUSCULES
écran 

Touche



Majuscule, minuscule. Pour les minuscules, la lettre est affichée avec un point à sa droite. Exemple : E est majuscule. E. est minuscule.

Touches



imprimante 0 1 2 3 4 5 6 7 8 9 Apostrophe Virgule Tiret Point Barre fraction Espace blanc
écran 