

U.320 - U.330 U.320H - U.330H



■ **Extracteurs mécaniques et hydrauliques à prise extérieure 3 griffes**

■ **Mechanical and hydraulic pullers
Outside puller 3 legs**

■ **Mechanische und hydraulisch Abzieher
Auben 3 Klauen**

■ **Hydraulische en mechanische trekker
Buitentrekkers met 3 bekken**

■ **Extractores mecánicos y hidráulicos toma exterior de 3 garras**

■ **Estrattori meccanici e idraulici presa esterna 3 griffe**

Notice d'instructions
Instruction manual
Bedienungsanleitung
Gebruiksaanwijzing
Guia de instrucciones
Istruzioni per l'utilizzo

NU-U.320/97

**EXTRACTEURS MECANIQUES
MECHANICAL PULLERS
MECHANISCHE ABZIEHER
MECHANISCHE TREKKER
EXTRACTORES MECANICOS
ESTRATTORI MECCANICI**

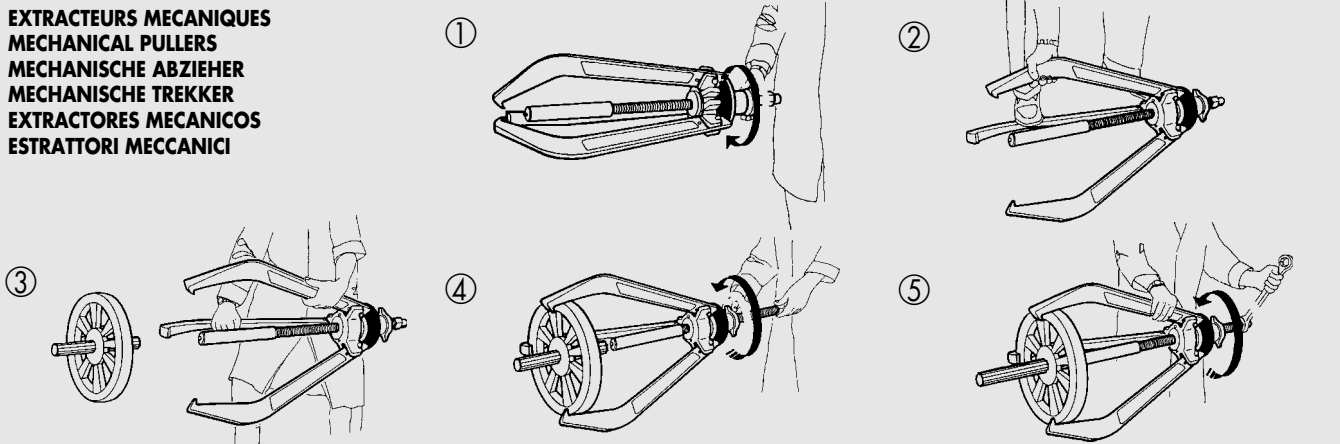

**EXTRACTEURS HYDRAULIQUES
HYDRAULIC PULLERS
HYDRAULISCH ABZIEHER
HYDRAULISCHE TREKKER
EXTRACTORES HIDRAULICOS
ESTRATTORI IDRAULICI**

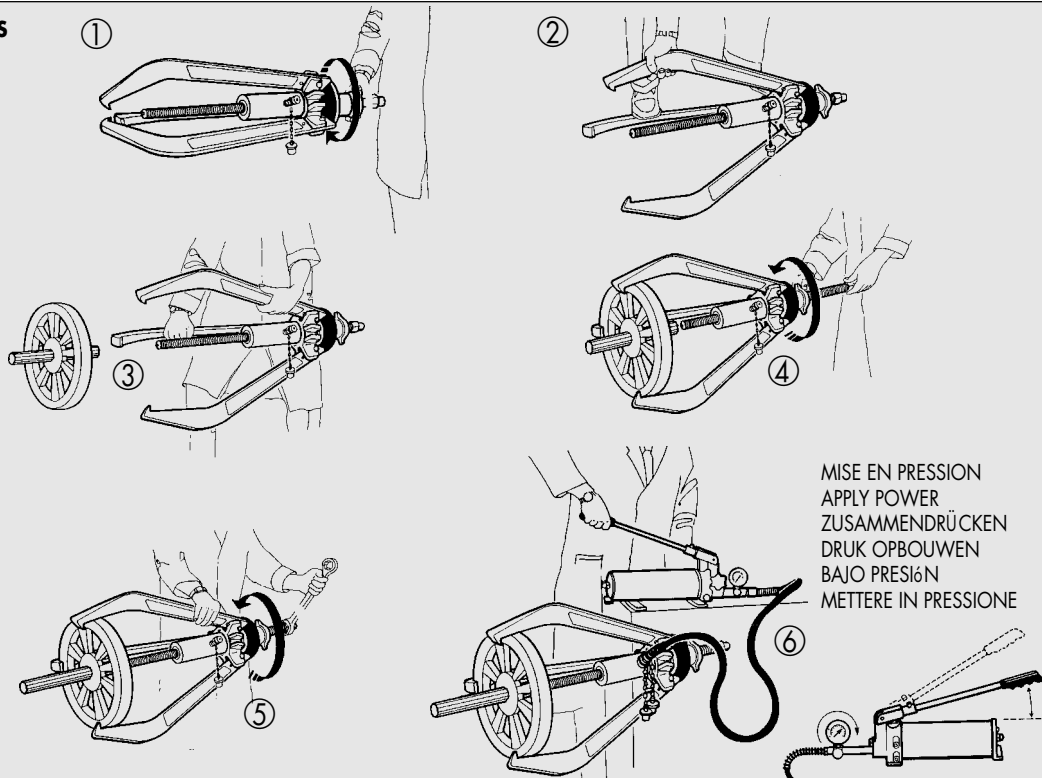

APPROCHE
TAKE UP FREE TRAVEL
ZUSAMMENFÜHREN
AANZETTEN
ACERCAMIENTO
AVVICINAMENTO

MISE EN PRESSION
APPLY POWER
ZUSAMMENDRÜCKEN
DRUK OPBOUWEN
BAJO PRESIÓN
METTERE IN PRESSIONE

SECURITE

- Ne jamais modifier un extracteur. Ne pas meuler, ni souder les griffes. Toute modification annule la garantie FACOM et peut créer un danger important qui engagerait la responsabilité de l'auteur.
- Vérifier que l'extracteur est en bon état et que sa vis est graissée.
- Porter des lunettes et des gants.
- Chaque fois que cela est possible utiliser un extracteur à 3 griffes pour une meilleure répartition de l'effort d'extraction.
- Mettre soigneusement les griffes en place. Vérifier que l'extracteur est bien dans l'axe de traction.
- Protéger si possible par un filet (ou une bâche), la pièce à extraire et l'extracteur pour éviter les risques d'une échappée brutale.
- Vérifier avant de commencer la manoeuvre que rien ne s'oppose à la sortie de la pièce à extraire : brides, clavettes, écrous..., doivent avoir été enlevés.
- Ne pas se placer derrière l'extracteur, mais sur le côté.
- Exercer un effort progressif sur la vis de l'extracteur (manuellement ou hydrauliquement).
- Limiter au strict nécessaire le nombre de personnes proches de l'opération.

SECURITY

- Never modify a puller. Do not grind or weld the legs. This would forfeit your FACOM guarantee, and could introduce a high risk element for which you would be responsible.
- Always ensure that a puller is in good condition and that the screw is lubricated.
- Wear eye and hand protection.
- Wherever possible, select a 3-leg puller for optimum load distribution.
- Position the legs carefully, making sure that the puller is straight in relation to the line of traction.
- Where possible, use a net (or sheet) to cover both the puller and the part being removed, in case the assembly should spring apart.
- Before applying pressure, check that the component is free to move, i.e. that all brackets, pins and nuts have been removed.
- Never work in front of a puller - stay to one side.
- Always exert pressure progressively, whether manually or hydraulically.
- Ask any bystanders to remain at a distance.







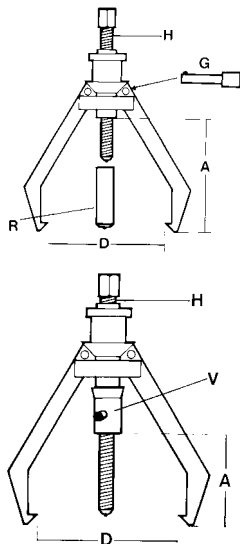
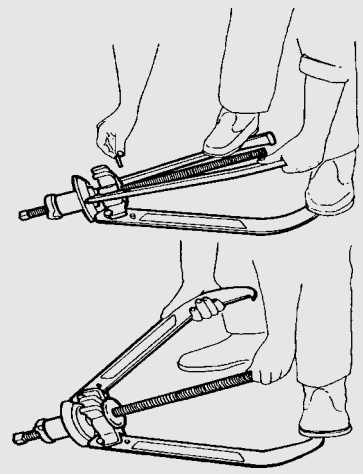
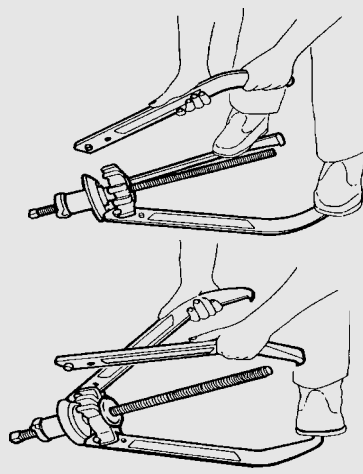
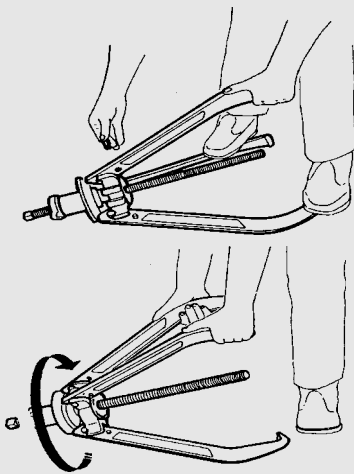
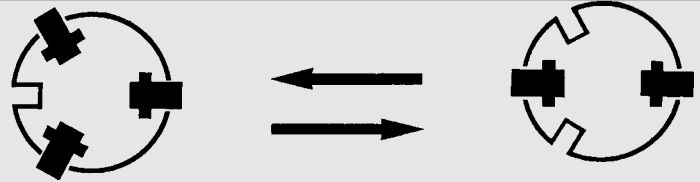

SICHERHEIT

- Niemals einen Abzieher verändern. Die Abzieharme dürfen weder geschliffen noch geschweißt werden. Jede Veränderung annulliert die FACOM-Garantie und kann zudem gefährliche Folgen haben, die der Verursacher ggf. zu verantworten hat.
- Funktionstüchtigkeit des Abziehers überprüfen. Ist die Spindel gefettet?
- Schutzbrille und Handschuhe tragen.
- So oft wie möglich einen 3-armigen Abzieher zur besseren Verteilung der Abziehkraft einsetzen.
- Abzieharme sorgfältig einsetzen. Der Abzieher muß genau in der Zugachse sitzen.
- Wenn möglich das abziehende Teil und den Abzieher mit einem Netz oder einer Plane abdecken, um einem plötzlichen Ausbruch vorzubeugen.
- Vor Beginn der Arbeit sicherstellen, daß nichts das abziehende Teil behindert: Flansche, Keile, Muttern usw. müssen vorher entfernt werden.
- Nicht hinter dem Abzieher sondern an der Seite stehen.
- Steigende Kraft auf die Spindel ausüben (von Hand oder hydraulisch).
- Im Arbeitsbereich sollten sich nur unmittelbar Beteiligte aufhalten.

**EXTRACTEURS MECANIKES
MECHANICAL PULLERS
MECHANISCHE ABZIEHER
MECHANISCHE TREKKER
EXTRACTORES MECANICOS
ESTRATTORI MECCANICI**

**TRANSFORMATION
TRANSFORMATION
UMRÜSTUNG
VERANDEREN
TRANSFORMACION
TRASFORMAZIONE**



	 A mm	 mini maxi Ø D mm	 tonnes	 G	 V	 H	 R
U.320	400	100 360	20	U.320GP1		U.320-01	U.320-14
U.320H	265	100 360	20	U.320GP1	UWG.320	UWG.320H01	
U.330	550	100 530	30	U.320GP1		U.330-02	U.330-14
U.330H	395	100 530	30	U.320GP1	UWG.330	UWG.330H01	

VEILIGHEID

- Verander nooit zelf iets aan de trekker. De bekken mogen nooit gelast of geslepen worden. Door zulke wijzigingen vervalt de FACOM garantie en kan een gevaarlijke werksituatie ontstaan waarvoor de gebruiker volledig verantwoordelijk is.
- Controleer of de trekker in goede staat verkeert en de spindel goed is gesmeerd voordat u de trekker gebruikt.
- Draag handschoenen en een bril.
- Gebruik bij voorkeur een trekker met drie bekken voor een optimale verdeling van de trekkracht.
- Breng de bekken met zorg aan. Controleer of de trekker goed is gecentreerd in de trekrichting.
- Bescherm, indien mogelijk, het los te trekken onderdeel en de trekker met een net (of een kap) om schade bij onverwacht losschieten te beperken.
- Controleer voordat u de trekker aanspant of het lostrekken van het onderdeel niet wordt belemmerd, bijvoorbeeld door flenzen, spieën, moeren. Deze belemmeringen moeten eerst worden verwijderd.
- Ga nooit achter, maar altijd naast de trekker staan.
- Voer de belasting op de spindel geleidelijk op (met de hand of hydraulisch).
- Beperk het aantal personen in de omgeving van de trekker tot het strikt noodzakelijke.

SEGURIDAD



- No modifique jamás un extractor. No rectifique ni suelde las garras. Toda modificación anula la garantía FACOM y puede crear un peligro importante que comprometería la responsabilidad de su autor.
- Verifique que el extractor está en buen estado y que su tornillo ha sido engrasado.
- Lleve gafas y guantes.
- Siempre que sea posible, utilice un extractor de 3 garras para un mejor reparto del esfuerzo de extracción.
- Emplace cuidadosamente las garras. Verifique que el extractor se encuentra en el eje de tracción.
- Cuando sea posible, proteja con una red (o un trapo) la pieza a extraer y el extractor para evitar los riesgos de una brusca extracción.
- Antes de empezar la maniobra, verifique que nada se opone a la salida de la pieza a extraer: bridas, pasadores, tuercas..., deben haberse retirado.
- No se coloque detrás del extractor, sino al lado.
- Ejercza un esfuerzo progresivo sobre el tornillo del extractor (manual o hidráulicamente).
- Limite a lo estrictamente necesario el número de personas próximas a la operación.

SICUREZZA

- Non modificare mai un estrattore. Non molare, né saldare mai le griffe. Qualsiasi modifica annulla la garanzia FACOM e può comportare un grave pericolo la cui responsabilità ricade su chi l'abbia effettuata.
- Verificare che l'estrattore sia in buono stato e che la vite sia lubrificata.
- Indossare guanti ed occhiali di protezione.
- Quando possibile, utilizzare un estrattore a 3 griffe per una migliore distribuzione dello sforzo di estrazione.
- Posizionare con estrema attenzione le griffe. Verificare che l'estrattore sia correttamente sull'asse di trazione.
- Proteggere, se possibile con una retina (o un telo), il pezzo da estrarre e l'estrattore per evitare il rischio di una fuoriuscita violenta.
- Verificare, prima di iniziare l'operazione, che non vi sia alcun ostacolo che limiti la manovrabilità dell'oggetto da estrarre: staffe, chivette, dadi..., devono essere levati.
- Non rimanere dietro l'estrattore, ma mettersi a lato
- Esercitare uno sforzo progressivo sulla vite dell'estrattore (manualmente o per via idraulica).
- Limitare rigorosamente la presenza a quelle persone realmente necessarie all'operazione.

UNITED KINGDOM & EIRE FACOM Tools LTD
Bridge Wharf - Bridge Road
CHERTSEY - SURREY KT16-8LJ
UNITED KINGDOM
☎ : (01932) 566099
Fax : (01932) 562653

BELGIQUE BELGIE FACOM Belgique S.A./NV
Weihoek 4
1930 Zaventem
BELGIQUE
☎ : (02) 714 09 00
Fax : (02) 721 24 11

DEUTSCHLAND FACOM GmbH
Postfach 13 22 06 
42049 Wuppertal
Otto-Wells-Straße 9 
42111 Wuppertal
DEUTSCHLAND
☎ : (0202) 270 63 0
Fax : (0202) 270 63 50

SUISSE SCHWEIZ AUSTRIA FACOM S.A./AG
12 route Henri-Stéphan
1762 Givisiez/Fribourg
SUISSE
☎ : (4126) 466 42 42
Fax : (4126) 466 38 54

NEDERLAND FACOM Gereedschappen BV
Kamerlingh Onnesweg 2
Postbus 134
4130 EC Vianen
NEDERLAND
☎ : (0347) 372334
Fax : (0347) 376020

UNITED STATES FACOM TOOLS Inc.
3535 West 47th Street
Chicago Illinois 60632
U.S.A.
☎ : (773) 523 1307
Fax : (773) 523 2103

ESPAÑA PORTUGAL FACOM Herramientas SRL
Poligono industrial de Vallecas
C/.Luis 1º, s/n-Nave 95 - 2ºPl.
28031 Madrid
ESPAÑA
☎ : (91) 778 21 13
Fax : (91) 778 27 53

SINGAPORE FAR EAST FACOM Tools FAR EAST Pte Ltd
15 Scotts Road
Thong Teck Building #08.01.02
Singapore 228218
SINGAPORE
☎ : (65) 732 0552
Fax : (65) 732 5609

ITALIA U.A. FACOM Italia
Via Ronchetti 3
21041 Albizzate (VA)
ITALIA
☎ : (0331) 985811
Fax : (0331) 985930

FRANCE Société FACOM
6-8, rue Gustave Eiffel B.P.99
91423 Morangis cedex
FRANCE
☎ : 01 64 54 45 45
Fax : 01 69 09 60 93
<http://www.facom.fr>

